

Coberturas cortina

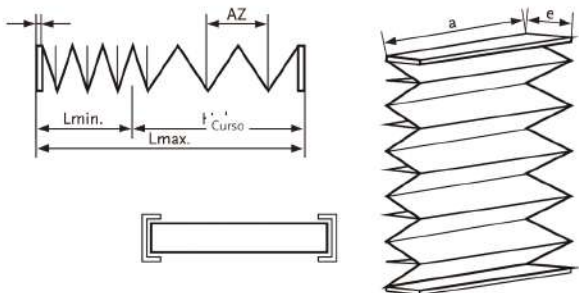

Foles sanfonados

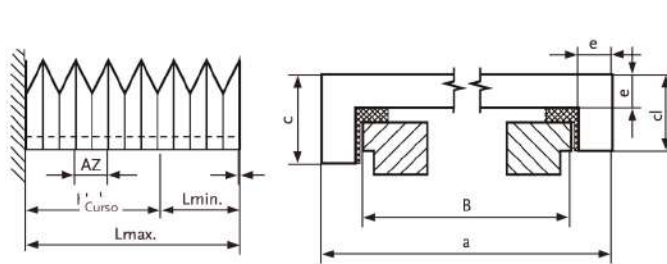

Propostas de fixação:

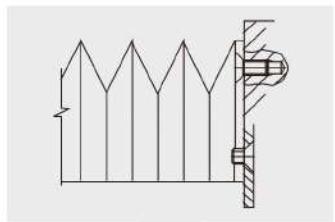

Moldura final (padrão):

- Aço, alumínio ou PVC
- Fixada à máquina pelo interior ou exterior do fole
- Forma, furos de fixação ou pinos roscados conforme desenho do cliente

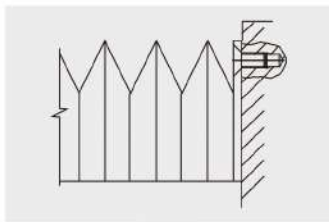

Moldura final:

- Aço, alumínio ou PVC
- Fixada à máquina pelo interior ou exterior do fole
- Forma, furos de fixação ou pinos roscados conforme desenho do cliente

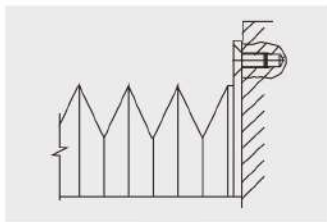

Moldura final:

- Aço
- Foles fixados pelo interior com uma moldura auxiliar
- Forma e furos de fixação conforme desenho do cliente

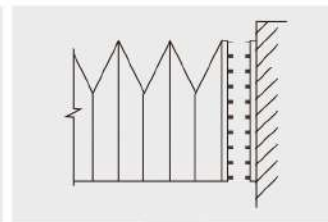

Moldura final (Fixação por Velcro):

- Fita de Velcro fixada com fita auto adesiva

Coberturas cortina

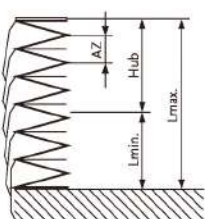
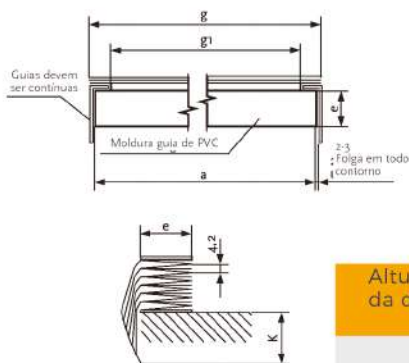

Foles sanfonados com Lamelas (fixas)

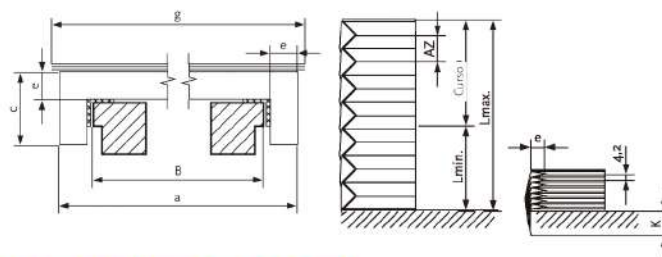

Altura da dobra (e)	Extensão por dobra (AZ)		Largura da lamela (K)
	cobertura cortina	fole	
24	27	33	61
30	39	45	76
35	49	55	81
40	59	65	91
45	69	75	101

Todas as dimensões em mm

Propostas de fixação:

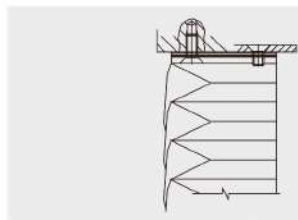

Moldura final (padrão):

- Aço, alumínio ou PVC
- Fixada à máquina pelo interior ou exterior
- Forma, furos de fixação ou pinos roscados e conforme desenho do cliente

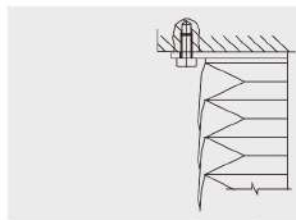

Moldura final:

- Aço
- Fixada à máquina pelo interior com moldura auxiliar
- Forma e furos de fixação conforme desenho do cliente

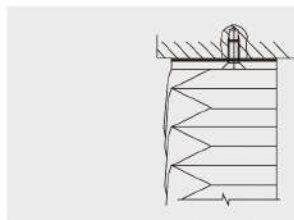

Moldura final:

- Aço, alumínio ou PVC
- Fixada à máquina pelo interior
- Forma, furos de fixação ou pinos roscados conforme desenho do cliente

Dispositivos especiais de fixação e outras combinações podem ser analisados mediante requisito do cliente.