

Empresa (endereço) \_\_\_\_\_

CNPJ \_\_\_\_\_ Data \_\_\_\_\_

Contato \_\_\_\_\_ E-mail \_\_\_\_\_

Telefone/Fax \_\_\_\_\_ Celular \_\_\_\_\_

**Aplicação**

Quantidade \_\_\_\_\_ Fabricante da Máquina \_\_\_\_\_

Cobertura Existente  Sim  Não Modelo da Máquina \_\_\_\_\_

Fabricante  Cobsen  ParceiroHennig  Outro Fotos Disponíveis?  Sim  Não

Número Desenho \_\_\_\_\_ DWGs ou Croquis Disponíveis?  Sim  Não

Número Desenho Fabricante \_\_\_\_\_ Faixa de Temperatura de Trabalho \_\_\_\_\_

Velocidade Máxima de Curso \_\_\_\_\_

Movimentos/Dia \_\_\_\_\_

**Dimensões · Vertical**

A Comprimento Total \_\_\_\_\_

B Comprimento Fechado em Cima \_\_\_\_\_

BI Número de Chapas em Cima \_\_\_\_\_

C Curso \_\_\_\_\_

D Comprimento Fechado Embaixo \_\_\_\_\_

DI Número de Chapas Embaixo \_\_\_\_\_

E Largura \_\_\_\_\_

F Largura com os Trilhos \_\_\_\_\_

G Largura do Trilho \_\_\_\_\_

H Diâmetro ou Abertura Retangular \_\_\_\_\_

I Tipo de Trilho  Tipo 1  Tipo 2  Outro \_\_\_\_\_

J Espessura do Trilho \_\_\_\_\_

K Padrão de Furos de Montagem (fazer croqui no verso) \_\_\_\_\_

L Opções de Tesoura

Cima:  Nenhuma  Simples  Dupla

Baixo:  Nenhuma  Simples  Dupla

Por favor, inclua croquis adicionais ou desenhos, caso disponível

**Dimensões · Eixo Duplo**

Comprimento Total \_\_\_\_\_

Comprimento Fechado \_\_\_\_\_

A Dimensão Máxima de Deslize \_\_\_\_\_

B Curso Vertical de Deslize \_\_\_\_\_

C Comprimento Fechado Vertical de Deslize \_\_\_\_\_

D Comprimento Fechado Horizontal de Deslize \_\_\_\_\_

E Comprimento Máximo Horizontal de Deslize \_\_\_\_\_

F Curso Horizontal de Deslize \_\_\_\_\_

G Largura do Suporte \_\_\_\_\_

H Largura do Reecorte na Fixação da Coluna \_\_\_\_\_

J Altura do Recorte na Fixação da Coluna \_\_\_\_\_

K Largura da Dobradiça \_\_\_\_\_

L Largura da Cobertura \_\_\_\_\_

M Altura da Cobertura \_\_\_\_\_

N Distância Entre as Guias \_\_\_\_\_

O Largura da Guia \_\_\_\_\_

Posição de Montagem - Acima (veja abaixo) \_\_\_\_\_

Posição de Montagem - Abaixo (veja abaixo) \_\_\_\_\_

ACIMA

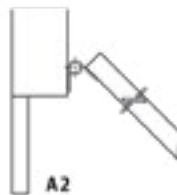
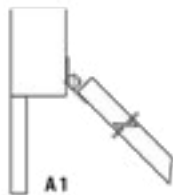

ABAIXO

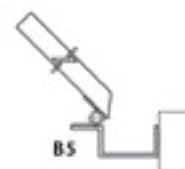
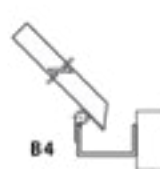
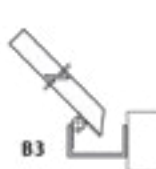
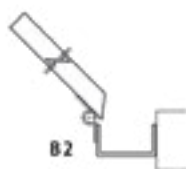
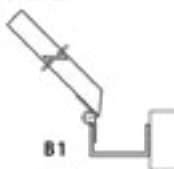

Preenchido por: \_\_\_\_\_



Vertical

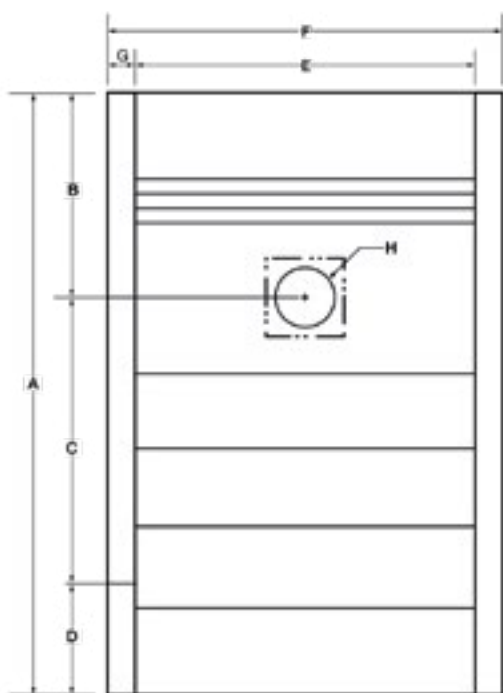
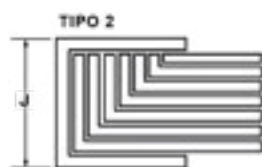
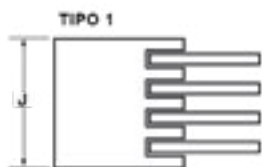

Eixo Duplo

